



МИАССМЕБЕЛЬ

Набор (комплект) мебели для комнат  
**“Джоконда”**  
Мебель для кабинета.



Партия №

## **Стол письменный двухтумбовый**

*Инструкция по сборке,  
уходу и эксплуатации*



Предприятие-изготовитель:  
ЗАО “Миассмебель”, Россия, 456303  
Челябинская обл., г. Миасс, ул. 60 лет Октября, 13

## Габаритные размеры изделия 1528x700x803

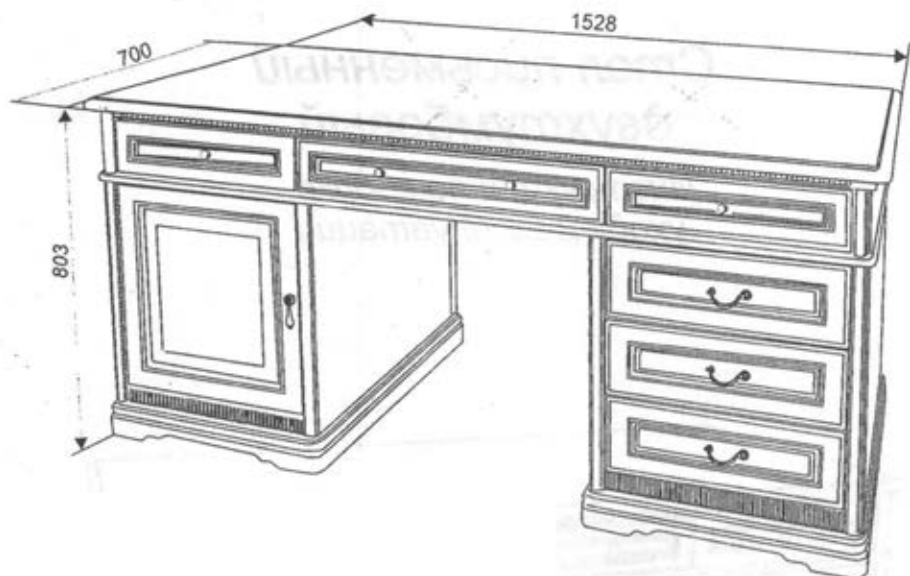

Благодарим Вас за выбор продукции, выпускаемой под торговой маркой "Миассмебель". Наши изделия разработаны в соответствии с высокими требованиями качества, функциональности и дизайна. Мы уверены, что Вы будете довольны приобретением нового изделия от нашей фирмы.

Перед началом сборки изделия внимательно прочитайте данную инструкцию, в которой содержится полная информация о последовательности сборки, а также рекомендации по правильной эксплуатации и уходу за ним.

Сохраните инструкцию вместе с гарантийным талоном, кассовым чеком и личной карточкой упаковщика до истечения гарантийного срока.

Для удобства использования легко и бесшумно выдвигаются ящики на роликовых направляющих.

## Общие рекомендации по сборке

Для удобства рекомендуем производить сборку изделия вдвоем. Для сборки необходимо иметь молоток и отвертки с крестообразным и с прямым шлицем.

Перед началом сборки рекомендуем Вам проверить наличие деталей, фурнитуры и метизов по маркировочной этикетке и комплектовочной ведомости (см. Спецификацию деталей по пакетам и Спецификацию фурнитуры и метизов).



















Во избежание повреждения деталей сборку необходимо производить аккуратно на упаковочной бумаге. Пользоваться молотком необходимо через мягкую прокладку или деревянный брусок.

В процессе сборки изделия будьте осторожны и внимательны, соблюдайте меры предосторожности при использовании молотка и других инструментов.

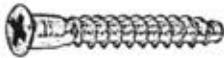
### Спецификация деталей по пакетам

N пакета	N детали	Наименование	Размер, мм	Кол.
21	50.01	Крышка	1528x700x46	1
	50.02	Стенка горизонтальная	1506x678x16	1
22	50.09	Цоколь	688x498x75	2
23	50.19	Стенка задняя	1436x127x21	1
	50.07.01	Передняя стенка ящика	415x120x21	2
	50.08.01	Передняя стенка ящика	598x120x21	1
24	50.16	Стенка задняя	418x493x21	2
	50.17	Дверь	415x485x21	1
	50.18.01	Передняя стенка ящика	415x160x21	3
	50.14	Решетка	418x40x20	2
	50.15	Решетка	418x40x20	2
25	50.03/50.04	Стенка верт. лев./прав.	660x127x33	1/1
	50.05	Стенка вертикальная	602x127x32	2
	50.10/50.11	Стенка верт. тумбы с полкой лев./прав.	660x533x26	1/1
	50.12/50.13	Стенка верт. тумбы с ящиками лев./пр.	660x533x33	1/1
	50.20	Полка	418x602x16	1
26	50.07.02/50.07.03	Боковая стенка ящика лев./прав.	500x90x16	3/3
	50.07.04	Задняя стенка ящика	360x90x16	2
	50.08.04	Задняя стенка ящика	506x90x16	1
	50.07.05	Дно ящика	372x494x4	5
	50.08.05	Дно ящика	518x494x4	1
	50.18.02/50.18.03	Боковая стенка ящика лев./прав.	500x120x16	3/3
	50.18.04	Задняя стенка ящика	360x120x16	3
		Фурнитура	1 компл.	
		Всего мест	7 мест	

## Спецификация фурнитуры и метизов

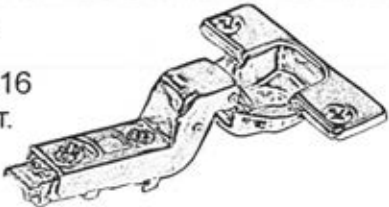
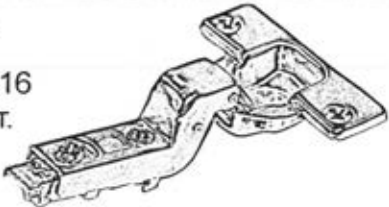
			Эксцентрик на 19 мм - 36 шт.	
Винт соединительный - 48 шт.	Эксцентрик на 16 мм для сборки ящиков - 12 шт.		Заглушка - 48 шт.	Полкодержатель - 4 шт.
			Винт M4x14 - 4 шт.	
Ручка-кнопка - 3 шт.	Винт M4x17 - 6 шт.		Ручка-скоба - 3 шт.	Винт M4x25 - 1 шт.
			Шкант 6x30 Заглушка 20 шт. - 20 шт.	
Шкант 8x30 - 12 шт.			Фетровая подставка - 4 шт.	Саморез 4x45 - 8 шт.
			Шуруп 4x16 - 4 шт.	
Ответная планка с винтами - 2 шт.	Крышка для петли - 2 шт.		Петля 4-х шарнирная - 2 шт.	

Установить цоколи на прокладочный материал ножками вверх. На ножки приклеить фетровые подставки, предварительно сняв защитную пленку.

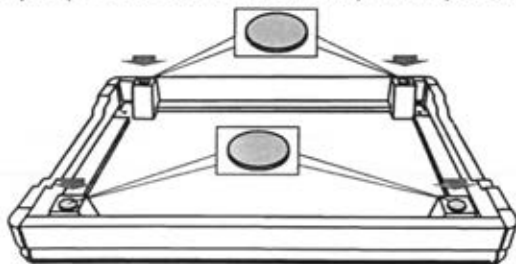

Установить решетки 50.14 и 50.15  
на цоколя 50.09,  
вставив шканты в отверстия



Установить винты  
соединительные  
в гайки на цоколях  
и зафиксировать  
при помощи отвертки  
по часовой стрелке

50.09

50.15

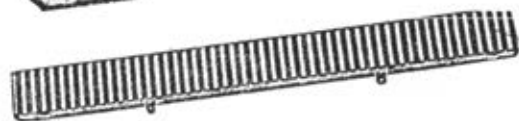

Установить саморезы в отверстия  
на цоколях и зафиксировать решетки  
50.14 и 50.15 при помощи отвертки  
по часовой стрелке.



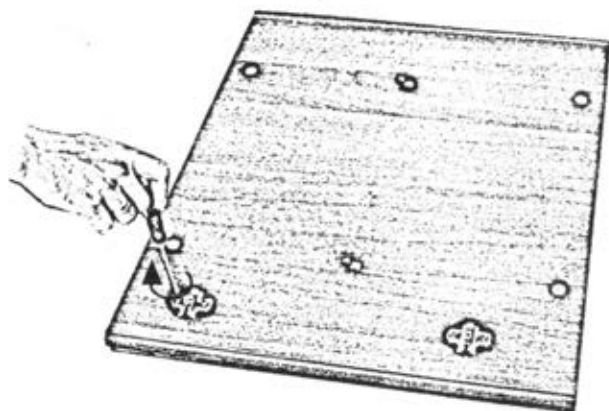

На стенку вертикальную 50.10 установить ответные планки и зафиксировать на винты при помощи отвертки по часовой стрелке

На стенки вертикальные 50.10 и 50.11 установить полкодержатели.

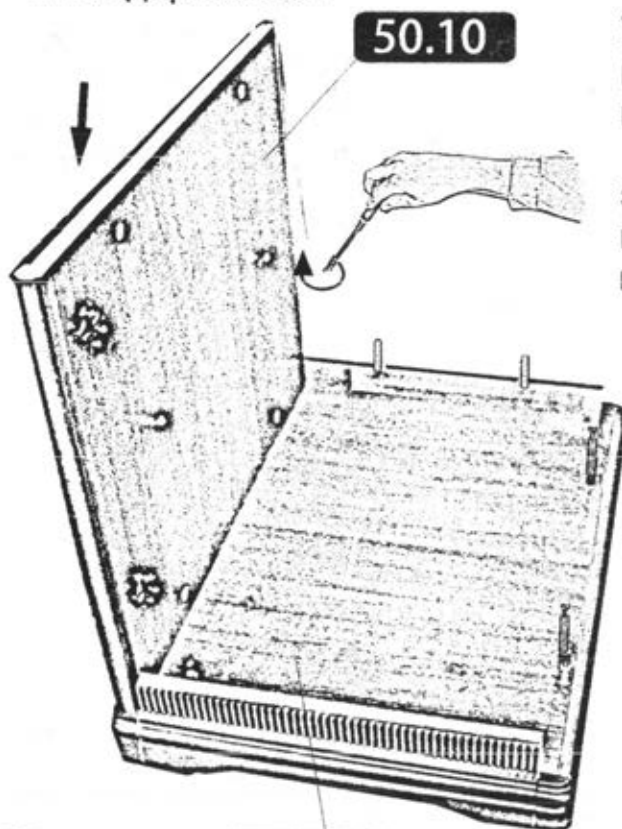

Установить стенку вертикальную 50.10 на винты цоколя 50.09, зафиксировать эксцентрики при помощи отвертки по часовой стрелке

6

50.09

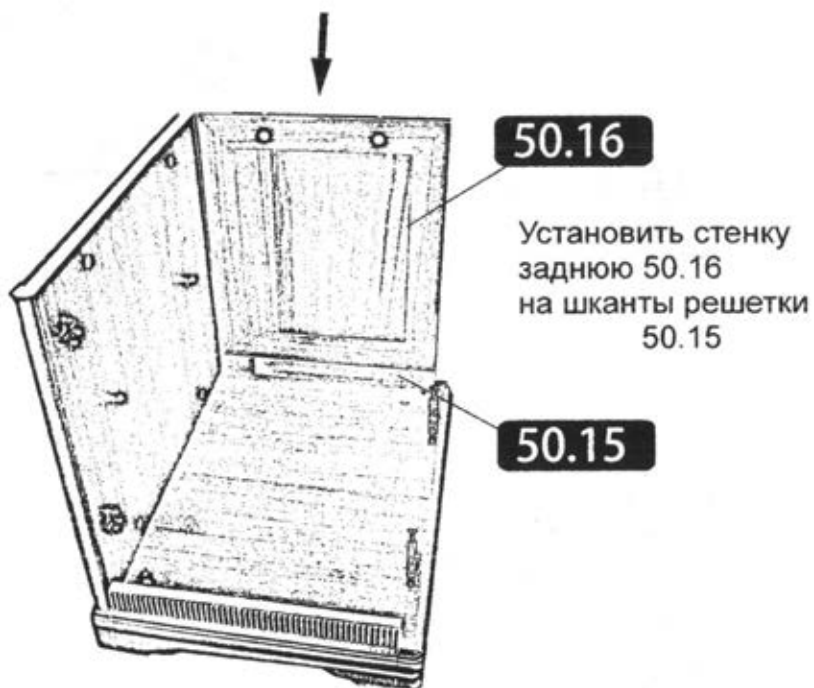

Сборка второй тумбы аналогична сборке первой тумбы

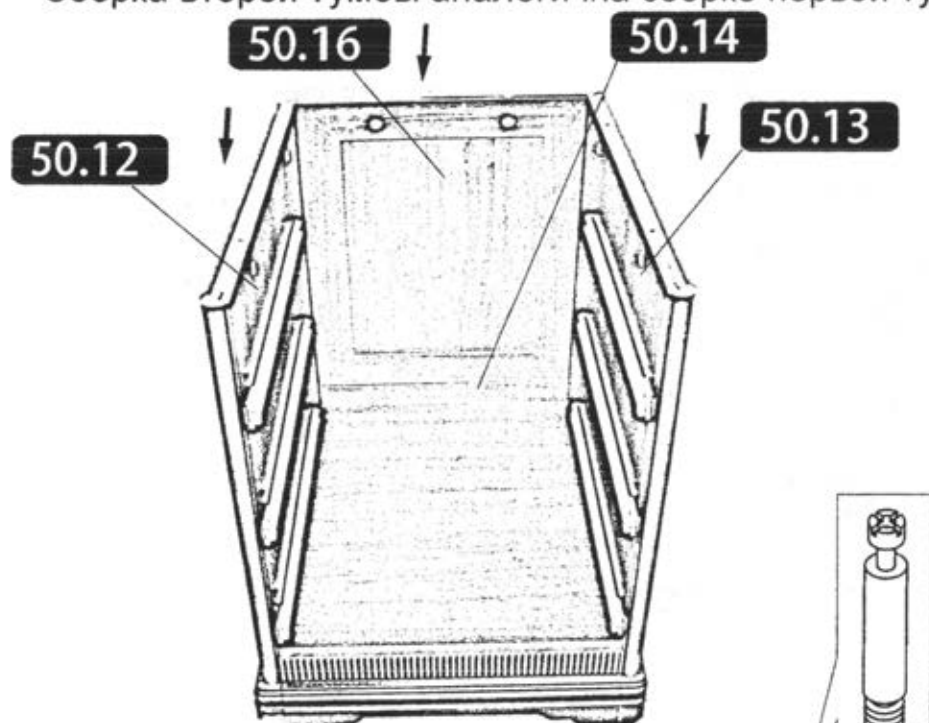

Подготовка к сборке подстоля

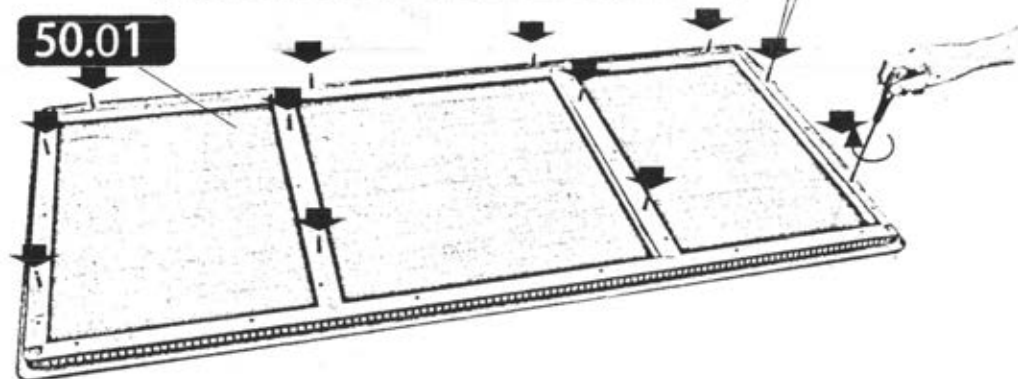

Установить 12 соединительных винтов в гайки на крышке и закрутить по часовой стрелке до упора при помощи отвертки.





**50.03**

Установить стенки вертикальные 50.03; 50.04; 50.05 на винты крышки 50.01, зафиксировать эксцентрики при помощи отвертки по часовой стрелке

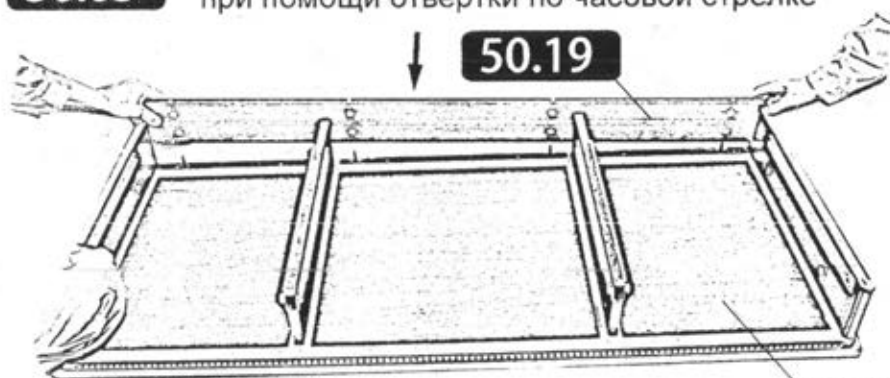

**50.01**

Установить стенку заднюю 50.19 на винты крышки 50.01, зафиксировать эксцентрики при помощи отвертки по часовой стрелке

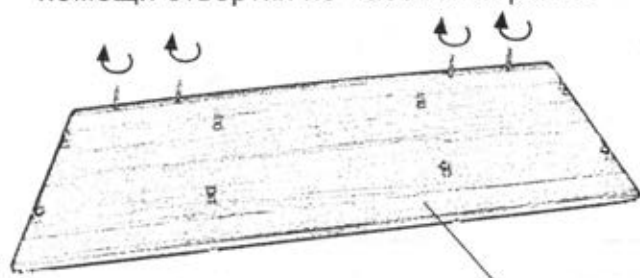

**50.02**

Установить соединительные винты в стенку 50.02 при помощи отвертки по часовой стрелке.

Установить стенку горизонтальную 50.02 винтами в отверстия в стенке задней 50.19 зафиксировать на эксцентриковую стяжку. В отверстия на пласти стенке горизонтальной 50.02 установить 8 евровинтов и зафиксировать их по часовой стрелке при помощи отвертки до упора.

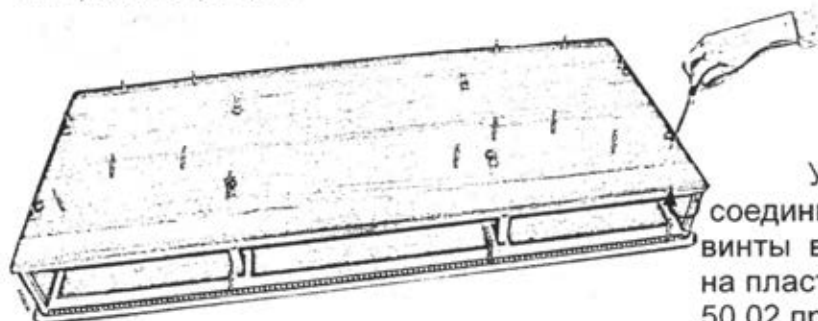
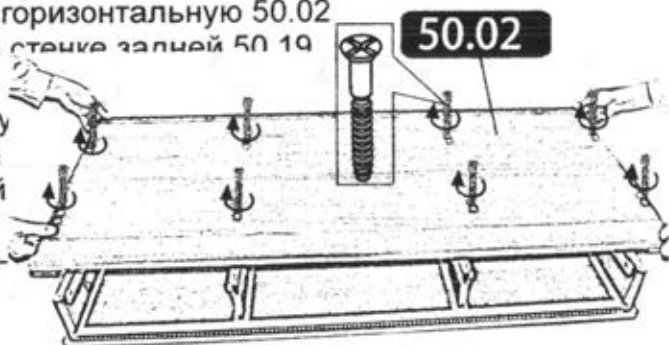

Установить соединительные винты в гайки на пласти стенки 50.02 при помощи отвертки по часовой стрелке.

Установить подстолье на две тумбы, соединительными винтами в отверстия в кромке вертикальных стенок тумб и зафиксировать на эксцентриковую стяжку.

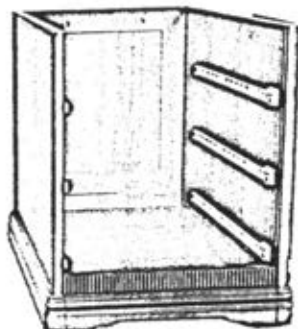
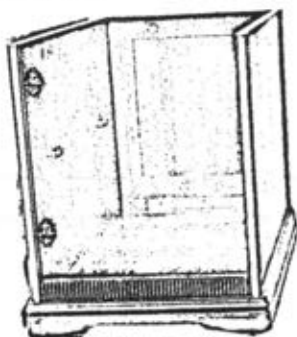
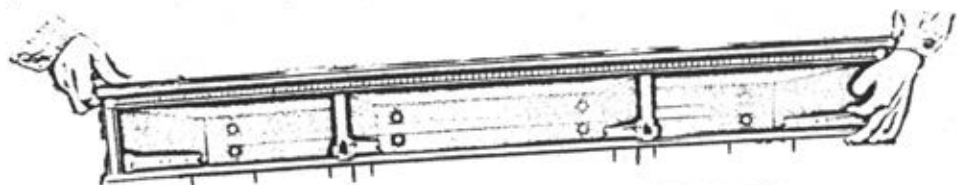



Установить полку

Фиксировать петли шурупами 4x16,  
установить ручку на дверь, закрутив винт 4x25,  
установить дверь петлями  
на ответные планки

50.16



Схема фиксирования петли,  
при установке дверей,  
с ответной планкой

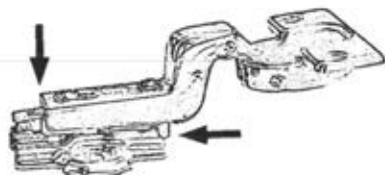
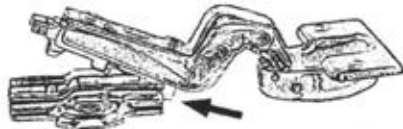

Ἰσαάεεεε εεεεεεεεεεεε  
ἰάεεε, εἰἰἰεεεεεεε εεε ἰάάάεεε εεεεε.

- Для перемещения двери вправо или влево:
  - ослабить установочный винт;
  - для перемещения двери от вертикальной стенки завернуть регулировочный винт;
  - для перемещения двери к вертикальной стенке вывернуть регулировочный винт;
  - затянуть установочный винт.
- Для перемещения двери к корпусу и от корпуса
  - ослабить установочный винт;
  - продвинуть дверь в нужном направлении;
  - затянуть установочный винт.

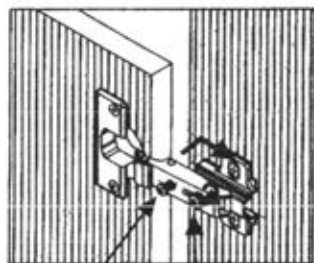

Ἀεἰό εἰἰεεεεεεεεεεεε

Ἀεἰό εεεεεεεεεεεεεεεε

50.18.01



Установить  
соединительные винты  
в отверстия передней стенки  
ящика

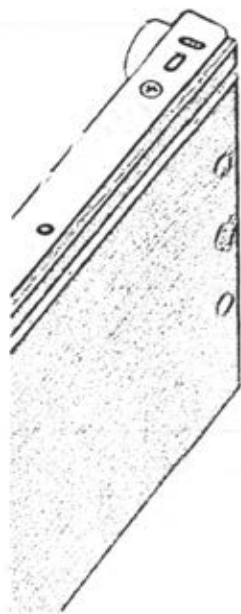

50.18.04

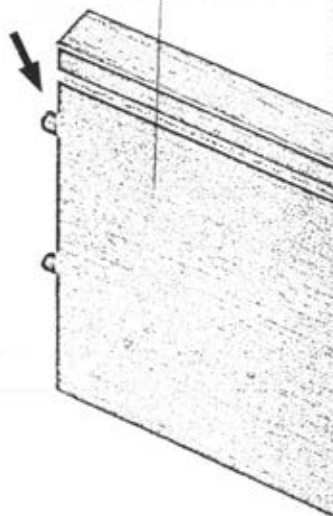

Установить шканты  
в отверстия  
в стенке задней

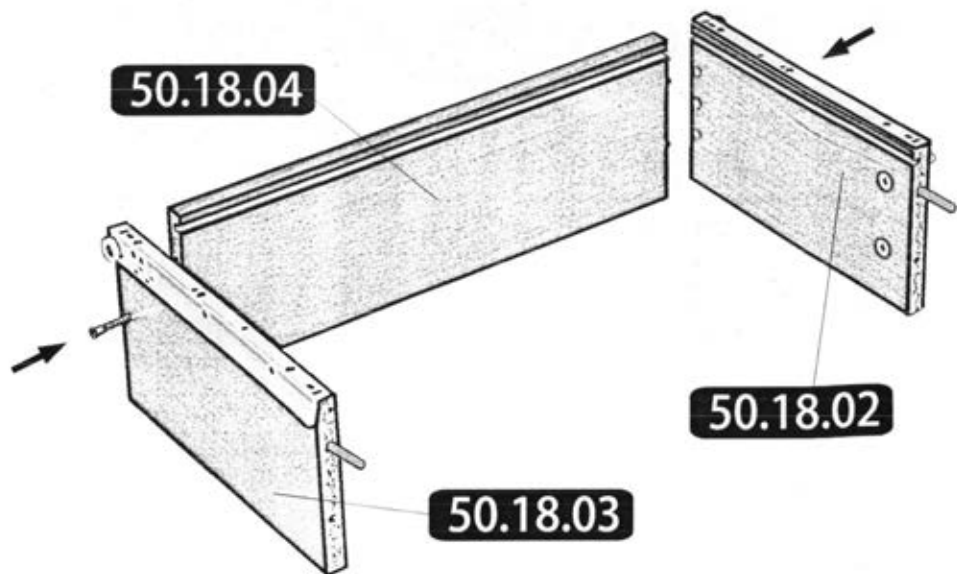

Установить стенки боковые левую и правую к задней стенке соединив их шкантами и зафиксировать на евровинты при помощи отвертки





Установить переднюю стенку ящика соединительными винтами в отверстия боковых стенок ; зафиксировать эксцентрики при помощи отвертки.

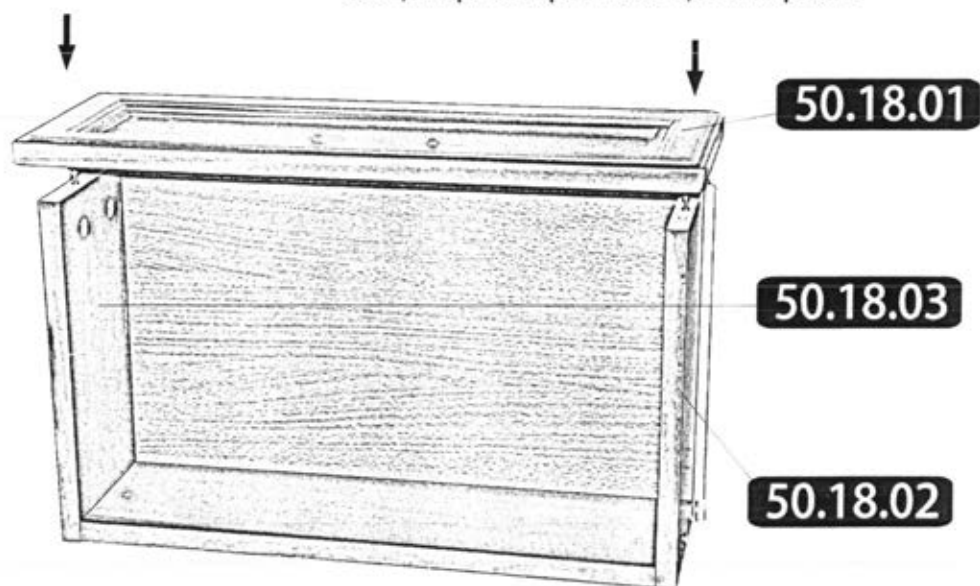

Установить ящики, начиная с нижнего

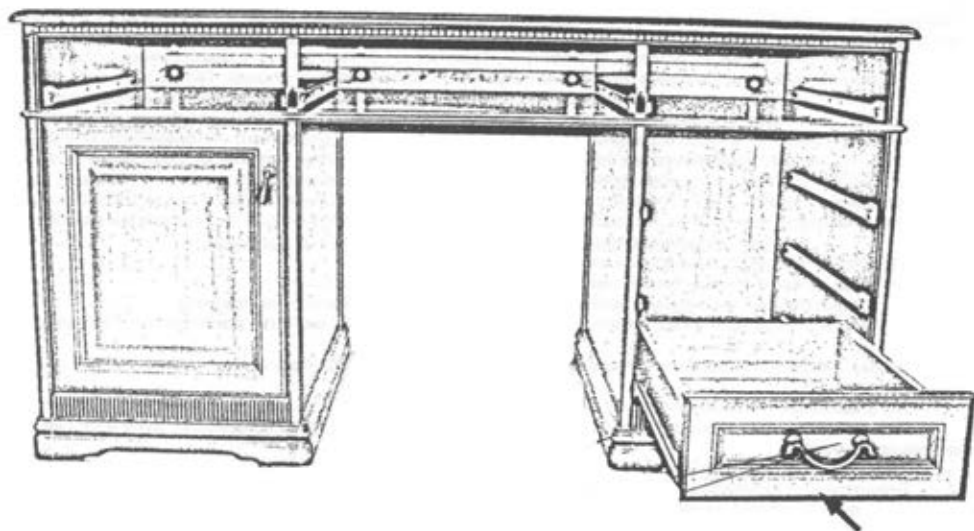

*Продукция сертифицирована на соответствие  
ГОСТ 16371-2014.*

*Сертификат соответствия № РОСС RU. АЯ 14.Н04813*

*Срок действия с 27.02.2019 по 26.02.2022*

*Декларация о соответствии № RU Д-РУ.АЯ14.В.01570/19*

*Срок действия с 26.02.2019 по 27.02.2024.*

*Орган по сертификации рег. № РОСС RU.0001.10АЯ14*

*ПРОДУКЦИИ И УСЛУГ АВТОНОМНОЙ НЕКОММЕРЧЕСКОЙ  
ОРГАНИЗАЦИИ "ЧЕЛЯБИНСКИЙ ЦЕНТР СЕРТИФИКАЦИИ"  
г. Челябинск.*

**Применяемые материалы:**

*Щитовые и брусковые детали изготовлены из сертифицированных плитных материалов, разрешенных к производству на основании гигиенического сертификата и облицованных различными декоративными облицовочными материалами. Детали отделаны полиэфирными или акриловыми лаками. Донья ящиков изготавливаются из панелей отделочных на основе плит ХДФ.*



## ИНСТРУКЦИЯ ПО УХОДУ И ЭКСПЛУАТАЦИИ.

### Эксплуатация и уход за изделием:

Необходимо помнить, что сохранность и долговечность изделия зависит от правильности эксплуатации и ухода за ним. Изделие должно эксплуатироваться согласно назначению и особенности конструкции. Мебель чувствительна к изменениям температуры и влажности воздуха. Температура воздуха в помещении должна быть от +10 до +25 градусов Цельсия. Запрещается подвергать мебельные фасады и декоративные элементы тепловому воздействию выше +70 градусов по Цельсию (осветительные обогревательные приборы и т.д.) т.к. в помещениях с повышенной температурой лаковый слой из-за усыхания древесины покрывается сетью мелких трещин. Так же это может привести к деформации и отслоению пленки, либо повреждению лакокрасочного покрытия. Продолжительное прямое воздействие света на некоторые участки вызывает понижение их хроматических характеристик (выцветание) по сравнению с другими участками, которые меньше подвергались излучению. Допустимая относительная влажность воздуха в помещении 60-70%. Не следует поддерживать в течение продолжительного времени условия крайней влажности или сухости в помещении, а тем более их периодической смены. С течением времени такие условия могут повлиять на целостность мебельных изделий или их элементов. При возникновении таких условий следует проветривать помещение и, по мере возможности, пользоваться осушителями или увлажнителями воздуха для нормализации влажности.

### Для сохранности изделия в период эксплуатации необходимо:

НЕ устанавливать изделие вблизи отопительных приборов  
НЕ устанавливать мебель ближе чем на 0,5 м от радиаторов отопления.  
НЕ содержать изделие в сырых, неотапливаемых и непрветриваемых помещениях.  
НЕ применять при протирке изделия бытовые чистящие средства, кислоты, растворители, хлорсодержащие растворы

НЕ передвигать по поверхности тяжелые, твердые предметы, чтобы не вызывать механических повреждений поверхности;

НЕ ставить на поверхности горячие предметы;  
Избегайте попадания моющих средств, кислот, различных растворителей (одеколон, духи и т.д.) на лакированную поверхность.

Лицевые поверхности беречь от механических повреждений, т.к. их ремонт в домашних условиях не возможен. Предохранять изделие от воздействия прямых солнечных лучей и перепадов температур.

При влажной уборке не допускайте попадания воды на поверхность во избежание разбухания древесностружечной плиты и отслоения кромочного материала, а также растрескивания соприкасающихся с полом деталей.

При чистке изделия НЕ пользоваться твердыми приспособлениями (скребок, губки с рабочим покрытием из пластикового или металлического волоконнообразного материала.)

### НЕОБХОДИМО:

При уходе за мебелью используйте мягкую безворсовую ткань, слегка смоченную водой. Для ухода за лакированными матовыми поверхностями возможно использовать средства по уходу за мебелью. Для ухода за лакированными глянцевыми поверхностями необходимо использовать полироли для мебели. Выбирая средство по уходу за лакированными поверхностями необходимо ознакомиться с аннотацией и убедиться, что средство не содержит агрессивных и абразивных веществ. Попробуйте использовать средство сначала на небольшой поверхности. Так же обратите внимание на состав мебельных полиролей и очистителей, которые изготавливаются, как правило, на основе масла, воска или силикона. Средства на масляной основе придают блеск и скрывают царапины и потертости. Средства, содержащие воск, образуют на поверхности незаметную пленку, которая предотвращает оседание пыли на поверхность, работает как антисептик и антистатик. Средства, содержащие силикон, придают покрытию влаговостойкость и блеск. Для растирания полиролей используйте чистую мягкую ткань: фланель, плюш, бархат, микрофибру и т.д.

Если в мебели имеются стеклоизделия, то для ухода за ними необходимо использовать стеклоочистители (согласно аннотации, нанесенной на упаковку), чтобы избежать попадания вещества на лакированную поверхность. Подбирая средство для протирки стекол внимательно ознакомьтесь с инструкцией и убедитесь, что выбранное средство можно использовать для лакированных поверхностей: при протирке стекол капли средства неизбежно попадут на окружающую лакированную поверхность и могут привести к ее нарушению, изменению цвета, потемнению поталь-золота и прочим дефектам. Влажное стекло протираем сухой мягкой тканью плавными мелкими круговыми движениями, выравнивая матовую поверхность всего стекла. Не следует использовать средства, обладающие абразивными свойствами, а также губки с покрытием из металлического волоконнообразного или стружечного материала. Не допускается применение соды, стиральных порошков, абразивных паст и прочих не предназначенных для ухода за изделиями из стекла препаратов

### Гарантии изготовителя.

Предприятие-изготовитель гарантирует соответствие мебели требованиям ГОСТ 16371-2014 при соблюдении условий транспортировки, хранения, сборки и эксплуатации в течении 24 месяцев. Срок службы изделия -10 лет.

С претензиями по комплектации и качеству деталей и фурнитуры обращаться в ОТК предприятия-изготовителя (8-3513-524048) или в магазин, где приобреталась мебель. Для быстреего рассмотрения претензии желательно иметь при себе иметь ярлыки (этикетки с номером пакета, номером партии, личной карточкой комплектовщика-упаковщика) с пакета, в котором обнаружен дефект или не комплект деталей (фурнитуры) и № набора.

Изготовитель снимает с себя ответственность по ремонту и обслуживанию изделия в течении установленного срока службы при эксплуатации изделия не по назначению.

Претензии рассматриваются только при наличии накладной и товарного чека на приобретенную мебель. Важно при себе иметь ярлыки (этикетки с номером пакета, номером партии, личной карточкой комплектовщика-упаковщика) с пакета, в котором обнаружен дефект или не комплект деталей (фурнитуры). Не является дефектом незначительное изменение цвета покрытия под воздействием времени и окружающей среды (тепла, света, перепада температур и других факторов).

Замена деталей и узлов с механическими повреждениями (бой, сколы, царапины), возникшими в процессе сборки или транспортировки самовывозом, производится за дополнительную оплату. Дополнительную информацию о филиалах и торговых представителях узнавайте у представителей ЗАО «Миассмебель» или на

сайте [www.miassmebel.ru](http://www.miassmebel.ru)